

# Vostro 3250

## Quick Start Guide

Priručnik za brzi početak rada

Краткое руководство по началу работы

Priručnik za brzi start

دليل البدء السريع



### 1 Connect the keyboard and mouse

Priključite tipkovnicu i miš

Подсоедините клавиатуру и мышь

Povežite tastaturu i miša

قم بتوصيل لوحة المفاتيح والماوس

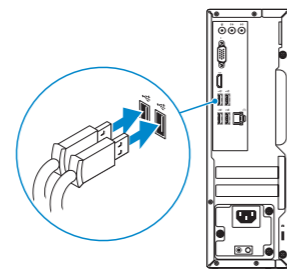

### 2 Connect the network cable — optional

Priključite mrežni kabl — opcionalno

Подсоедините сетевой кабель (заказывается дополнительно)

Povežite mrežni kabl - opciono

قم بتوصيل كبل الشبكة - اختياري

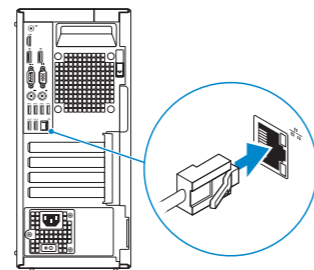

### 3 Connect the display

Priključite zaslón

Подключите дисплей

Povežite displej

قم بتوصيل الشاشة

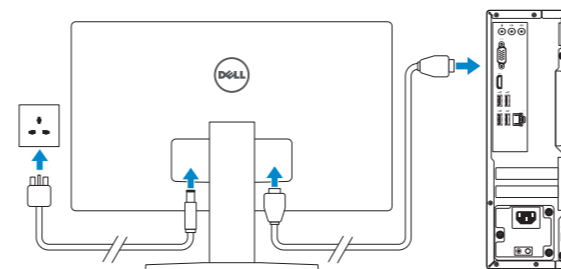

**NOTE:** If you ordered your computer with a discrete graphics card, connect the display to the discrete graphics card.

**NAPOMENA:** Ako ste računalo naručili s diskrete grafičkom karticom, priključite zaslón na diskrete grafičku karticu.

**ПРИМЕЧАНИЕ:** Если вы приобрели компьютер, укомплектованный графическим адаптером на отдельной плате, подсоедините дисплей к разъему на графическом адаптере.

**NAPOMENA:** Ako ste poručili računar sa diskretnom grafičkom karticom, povežite ekran sa diskretnom grafičkom karticom.

**ملاحظة:** في حالة قيامك بشراء بطاقة رسومات منفصلة أثناء شراء الكمبيوتر، قم بتوصيل الشاشة بطاقة الرسومات المنفصلة.

### 4 Connect the power cable and press the power button

Priključite kabl za napajanje i pritisnite gumb za uključivanje/isključivanje

Подсоедините кабель питания и нажмите кнопку питания

Povežite kabl za napajanje i pritisnite dugme za napajanje

صل كبل التيار واضغط على زر التشغيل

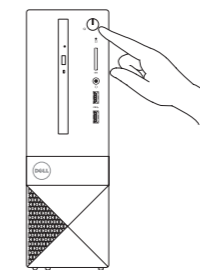
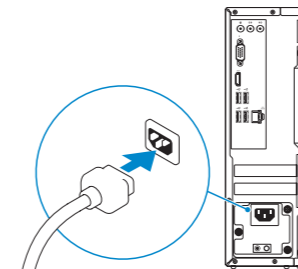

### 5 Finish Windows 10 setup

Završite postavljanje Windows 10 | Завершите установку Windows

Završite sa podešavanjem sistema Windows 10 | Windows 10 إعداد

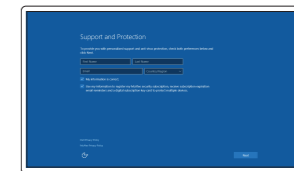

#### Enable Support and Protection

Omogućite podršku i zaštitu

Включите поддержку и защиту

Omogućite podršku i zaštitu

تمكين الدعم والحماية

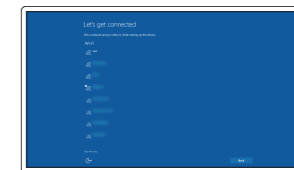

#### Connect to your network

Spojite se na vašu mrežu

Подключитесь к сети

Povežite sa svojom mrežom

التوصيل بالشبكة

**NOTE:** If you are connecting to a secured wireless network, enter the password for the wireless network access when prompted.

**NAPOMENA:** Ako se povežete na sigurnu bežičnu mrežu, upišite zaporku za pristup bežičnoj mreži kad se to zatraži.

**ПРИМЕЧАНИЕ:** При подключении к защищенной беспроводной сети введите по запросу пароль доступа.

**NAPOMENA:** Ako se povezivanje vrši na zaštićenu bežičnu mrežu, unesite lozinku za pristup bežičnoj mreži kada se to od vas zatraži.

**ملاحظة:** في حالة اتصالك بشبكة لاسلكية مؤمنة، أدخل كلمة المرور لوصول الشبكة اللاسلكية عند مطالبتك.

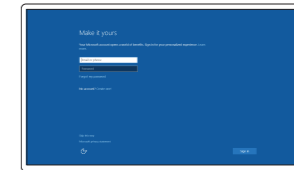

#### Sign in to your Microsoft account or create a local account

Prijavite se u Microsoft račun ili izradite lokalni račun

Войдите в учетную запись Microsoft или создайте локальную учетную запись

Prijavite se na svoj Microsoft nalog ili kreirajte lokalni nalog

قمب تسجيل الدخول إلى حساب Microsoft أو قم بإنشاء حساب محلي

## Product support and manuals

Podrška i priručnici za proizvod  
Техническая поддержка и руководства по продуктам  
Podrška i uputstva za proizvod  
دعم المنتج والدلائل

## Contact Dell

Kontaktiranje tvrtke Dell | Обратитесь в компанию Dell  
Kontaktirajte Dell | Dell الاتصال بـ

## Regulatory and safety

Pravne informacije i sigurnost  
Соответствие стандартам и технике безопасности  
Regulatorne i bezbednosne informacije  
ممارسات الأمان والممارسات التنظيمية

## Regulatory model

Regulatorni model | Модель согласно нормативной документации  
Regulatorni model | الموديل التنظيمي

## Regulatory type

Regulatorna vrsta | Тип согласно нормативной документации  
Regulatorni tip | النوع التنظيمي

## Computer model

Model računala | Модель компьютера  
Model računara | موديل الكمبيوتر

[Dell.com/support](#)

[Dell.com/support/manuals](#)

[Dell.com/support/windows](#)

[Dell.com/support/linux](#)

[Dell.com/contactdell](#)

[Dell.com/regulatory\\_compliance](#)

**D13S**

**D13S001**

**Vostro -3250**

## Locate Dell apps

Locirajte Dell aplikacije | Найдите приложения Dell

Pronađite Dell aplikacije | Dell تحديد موقع تطبيقات



### Dell Product Registration

#### Register your computer

Registrirajte svoje računalo  
Зарегистрируйте компьютер  
Registrujte svoj računar  
تسجيل الكمبيوتر



### Dell SupportAssist

#### Check and update your computer

Provjerite i ažurirajte računalo  
Проверяйте и обновляйте свой компьютер  
Proverite i ažurirajte računar  
التحقق من الكمبيوتر الخاص بك وتحديثه

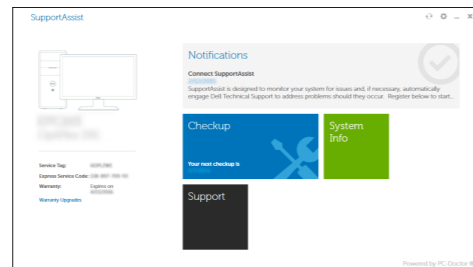

## Features

Značajke | Характеристики | Funkcije | الميزات

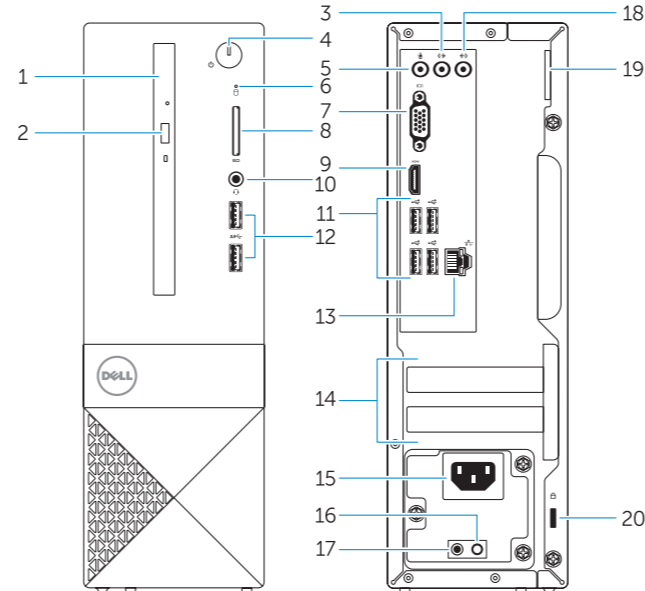

1. Optical drive
2. Optical-drive eject button
3. Line-out connector
4. Power button
5. Microphone connector
6. Hard-drive activity light
7. VGA connector
8. Memory-card reader
9. HDMI connector
10. Headset connector
11. USB 2.0 connectors
12. USB 3.0 connectors
13. Network connector
14. Expansion-card slots
15. Power connector
16. Power-supply diagnostic button
17. Power-diagnostic light
18. Line-in connector
19. Padlock Ring
20. Security-cable slot

1. Optički pogon
2. Gumb za otvaranje optičkog pogona
3. Priključak za izlaznu liniju
4. Gumb za uključivanje/isključivanje
5. Priključak za mikrofoni
6. Indikator aktivnosti tvrdog pogona
7. VGA priključak
8. Čitač memorijskih kartica
9. HDMI priključak
10. Priključak za slušalice
11. USB 2.0 priključci
12. USB 3.0 priključci

1. Оптический привод
2. Кнопка извлечения лотка оптического дисковода
3. Разъем линейного выхода
4. Кнопка питания
5. Разъем для микрофона
6. Индикатор работы жесткого диска
7. Разъем VGA
8. Устройство чтения карт памяти
9. Разъем HDMI
10. Разъем для наушников
11. Разъемы USB 2.0
12. Разъемы USB 3.0

13. Mrežni priključak
14. Utori za kartice proširenja
15. Priključak za napajanje
16. Gumb za dijagnostiku električne energije
17. Svjetlo dijagnostike napajanja
18. Priključak za ulaznu liniju
19. Obruč za lokot
20. Utor za sigurnosni kabel

13. Сетевой разъем
14. Слоты для карт расширения
15. Разъем питания
16. Кнопка диагностики блока питания
17. Диагностический индикатор питания
18. Разъем линейного входа
19. Проушина для навесного замка
20. Слот для защитного кабеля

1. Optička disk jedinica
2. Taster za izbacivanje optičkog uređaja
3. Konektor za linijski izlaz
4. Dugme za napajanje
5. Konektor za mikrofoni
6. Svetlo za aktivnost čvrstog diska
7. VGA konektor
8. Čitač memorijskih kartica
9. HDMI konektor
10. Konektor za slušalice
11. USB 2.0 konektori
12. USB 3.0 konektori

14. فتحات بطاقة توسيع
  15. موصل التيار
  16. زر تشخيص إمداد الطاقة
  17. مصباح تشخيص الطاقة
  18. موصل الدخل
  19. حلقة القفل
  20. فتحة كبل الأمان
1. محرك الأقراص الضوئية
  2. زر إخراج محرك الأقراص الضوئية
  3. موصل الخرج
  4. زر التشغيل
  5. موصل الميكروفون
  6. مصباح نشاط محرك الأقراص الثابتة
  7. موصل VGA
  8. قارئ بطاقة الذاكرة
  9. موصل HDMI
  10. موصل سماعة الرأس
  11. موصل USB 2.0
  12. موصل USB 3.0
  13. موصل الشبكة

13. Mrežni konektor
14. Slotovi za proširenje
15. Konektor za napajanje
16. Dugme za dijagnostiku napajanja
17. Svetlo za dijagnostiku napajanja
18. Konektor za linijski ulaz
19. Prsten za katanac
20. Slot za zaštitni kabl



0N2T9DA00

